

Rasenmäher-Roboter

Benutzerhandbuch

Warnung

Bewahren Sie dieses Benutzerhandbuch zum späteren Nachschlagen gut auf. Dieses Handbuch ist ein fester Bestandteil des Rasenmähers, nehmen Sie beim Kauf mit und verlieren Sie es nicht.

Wir behalten uns das Recht vor, Änderungen dieses Benutzerhandbuchs aufgrund der Aktualisierung und Veränderung des Produkts ohne vorherige Ankündigung vorzunehmen. Unser Unternehmen wird keine Verantwortung übernehmen.

Jeder Teil dieser Publikation darf ohne vorherige schriftliche Genehmigung nicht vervielfältigt werden.



WARNUNG:

Jede falsche Verwendung des Rasenmäher-Roboters ist sehr gefährlich.

KAPITEL 1 SICHERHEIT UND SICHERHEITSVORSCHRIFTEN	01
1.1 Kurze Einführung	01
1.2 Sicherheitskennzeichnungen	01
1.3 Vorsichtsmaßnahmen	02
1.4 Lagerung und Transport	02
KAPITEL 2 ZUSAMMENFASSUNG INFORMATION	03
2.1 Aufbau	03
2.1.1 Gehäuse Rasenmäher	03
2.1.2 Ladestation	03
2.1.3 Begrenzungskabe und Adaptors	04
2.1.4 Fernsteuerung	04
2.2 Technische Werte	05
2.2.1 Technische Parameter des Maschinenkoerpers	05
2.2.2 Technische Parameter des Adaptors	05
2.2.3 Technische Parameter der Ladesteckdose	05
2.2.4 Technische Parameter der Fernbedienung	05
2.3 Mähmodus	06
2.3.1 Zufällig Geradeaus	06
2.3.2 Spiralförmig	06
2.4 Hauptfunktionen	07
2.4.1 Einstellung von Mähterminen	07
2.4.2 Automatische Ladung	07
2.4.3 Automatischer Regenschutz	07
2.4.4 Funktion der Fernbedienung	07
2.4.5 Automatisches Bremsen gegen Hindernisse	07
2.4.6 Alarmanlage bei einem Neigungswinkel über 30 Grad	07
2.4.7 Abfallalarm	07
2.4.8 Kollisionsüberwachung	07
2.4.9 Alarm wegen Motorstart	07
2.4.10 Alarm wegen unerwarteter Stillstände	07
2.4.11 Passwortschutz	07
KAPITEL 3 GEBRAUCHSANWEISUNG	08
3.1 Alle Teile auf ihre Vollständigkeit hin überprüfen	08
3.2 Aufräumen des Rasens	08
3.3 Aufbau der Ladestation	09
3.3.1 Platzierung der Ladestation	09
3.3.2 Anordnung der Ladestation	09
3.3.3 Befestigung der Ladestation	09
3.4 Anordnung des Begrenzungskabels	10
3.4.1 Verlegen des Begrenzungskabels	10
3.4.2 Befestigung des Begrenzungskabels	11
3.5 Einstellung der Lagestation	12
3.6 Installation von Sicherungen	13
3.7 Aufladen	13
3.8 Einstellung	14
3.9 Rasenmäher starten	22
3.10 Fernbedienungl	23
3.11 Vorsichtsmaßnahmen für täglichen Gebrauch	24
KAPITEL 4 WARTUNGSANLEITUNG DES INTELLIGENTEN RASENMÄHERS	25
4.1 Wechsel des Mähmessers	25
4.2 Batteriewechsel	25
4.3 Die Reinigung des Messergehäuses	25
4.4 Die Reinigung der Vorderräder und Hinterräder	25
CKAPITEL 5 DIE URSACHEN DER HÄUFIGEN ANOMALIE UND LÖSUNGEN	26

Kapitel 1 Sicherheit und Sicherheitsvorschriften

1.1 Kurze Einführung

Wir bedanken uns dafür, dass Sie sich für unser hochwertiges Produkt entschieden haben. Bitte lesen Sie die Betriebsanleitung vor dem ersten Einsatz ihres Rasenmäher-Roboters sorgfältig durch.

1.2 Sicherheitsschilder

Bitte beachten Sie alle Hinweisschilder auf dem Rasenmäher-Roboter

 ■ CE-Prüfsiegel	 ■ Hände entfernt von den Mähteilen lassen
 ■ Rotierende Teile – Hände entfernt halten	 ■ Hände und Füße aus dem Mähbereich der rotierenden Messer heraushalten. Hände oder Füße nicht nahe oder unter das Gehäuse des eingeschalteten Rasenmähers bringen.
 ■ Bitte achten Sie auf alle Sicherheitszeichen im Handbuch	 ■ Hände entfernt von den Mähteilen lassen
 ■ Nicht auseinandernehmen – Beschädigungen & Gefahren	 ■ Nicht auf den Rasenmäher sitzen
 ■ Bitte lesen Sie das Handbuch vor dem ersten Einsatz durch	 ■ Bei Reparaturen am Gehäuse Schutzhandschuhe tragen.

Kapitel 1 Sicherheit und Sicherheitsvorschriften

1.3 Vorsichtsmaßnahmen

1. Bei laufendem Rasenmäher Kinder und Haustiere fern halten.
2. Vor dem Start des Mähers zuerst Abfall vom Rasen entfernen.
3. Unbeteiligte Personen fernhalten.
4. Bei laufendem Gerät nicht reparieren oder einstellen.
5. Bei laufendem Gerät nicht hochheben oder Messer untersuchen.
6. Den Rasenmäher nicht auf Gefälle über 30° betreiben.
7. Gerät bei Beschädigungen der Sicherheitseinrichtungen nicht mehr einsetzen.
8. Bei der Untersuchung der Messer Schutzhandschuhe tragen.
9. Schutzbrille und –handschuhe tragen wenn das Begrenzungskabel verlegt und die Schrauben fixiert werden.
10. Schalten Sie den Hauptschalter des Netzteils aus, wenn das Gerät direkt durch die Steckdose am Heckteil aufgeladen wird.

Achtung:

Kinder sollten beaufsichtigt werden. Entfernen Sie bitte die Sicherung des Geräts, wenn kein Erwachsener zu Hause sind, um zu vermeiden, dass die Kinder das Gerät wegen der Neugierde versehentlich starten, was zu unbeabsichtigten Verletzungen führen kann.

1.4 Lagerung und Transport

1. Während des Transports, verwenden Sie bitte die Originalverpackung, um das Gerät zu schützen.
2. Schalten Sie das Gerät beim Transport aus und nehmen Sie die Sicherung ab, um den internen Kurzschluss in dem Gerät zu vermeiden, wenn das Gerät mit der Sicherung ausgestattet ist.
3. Schalten Sie das Gerät aus, wenn es für längere Zeit nicht verwendet wird. Laden Sie das Gerät einmal pro Monat auf, um die Leistung der Batterie zu gewährleisten.
4. Nach der Ladung des Geräts, entfernen Sie bitte die Sicherung des Geräts, um die Sicherheit zu gewährleisten.
5. Es wird empfohlen, den Rasenmäher in der Regensaison an einem trocknen Ort zu lagern. Schalten Sie das Gerät aus und entfernen Sie die Sicherung.
6. In der Schneesaison lagern Sie das Gerät im Innenraum. Schalten Sie das Gerät aus und entfernen Sie die Sicherung.

Kapitel 2 Zusammenfassung Information

2.1 Aufbau

Der Rasenmäher-Roboter besteht aus 4 Teilen: Gehäuse, Ladestation, Begrenzungskabel, Adaptors, Fernbedienung

2.1.1 Gehäuse

Rasenmäher-Roboter betrieben wurde sie mit einer batterie

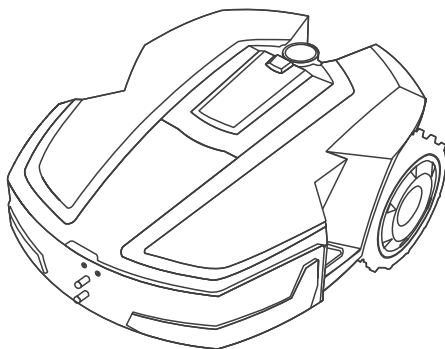

2.1.2 Ladestation

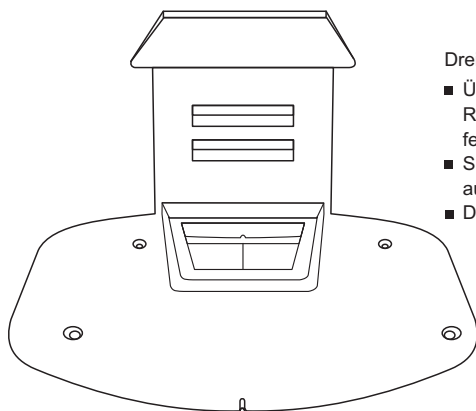

Drei Funktionen:

- Überwachung der zu mähenden Rasenfläche die vom Begrenzungskabel festgelegt ist.
- Signal an den Rasenmäher, die Ladestation aufzusuchen.
- Die Akkubatterie des Mähers aufzuladen.

Kapitel 2 Zusammenfassung Information

2.1.3 Begrenzungskabel und Adaptors

Das Begrenzungskabel wird entlang der Rasenkante und Blumenbeetbegrenzungen verlegt und leicht eingegraben.

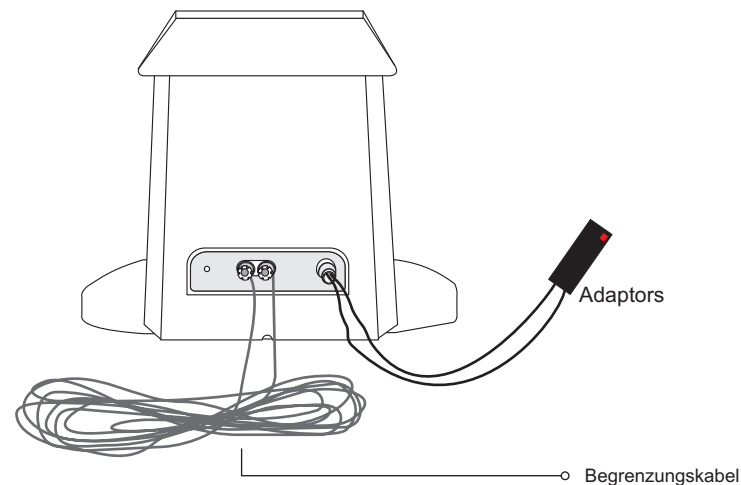

2.1.4 Fernsteuerung

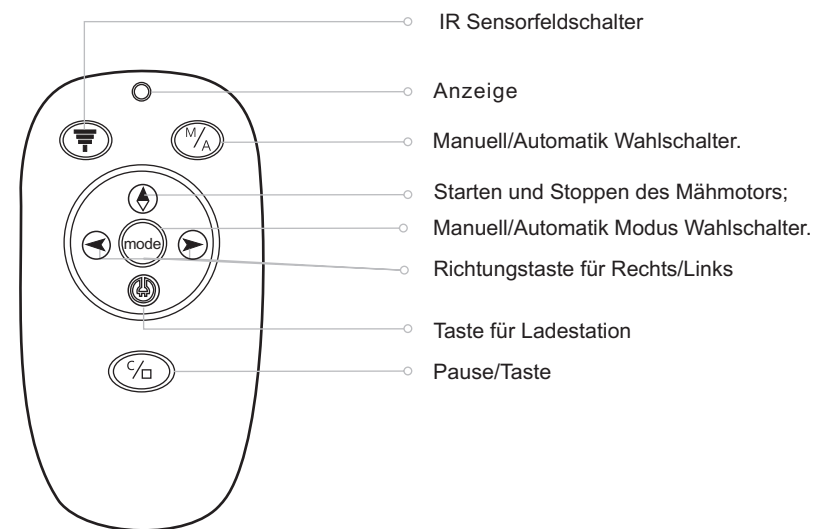

Kapitel 2 Zusammenfassung Information

2.2 Technische Parameter

	L600	L600s	L600-Plus	C600	
Technische Parameter des Maschinenkörpers 2.2.1	Mähfläche	≤700m ²	≤400m ²	≤1000m ²	≤500m ²
	Deckbereich	≤2500m ²	≤2500m ²	≤2500m ²	≤2500m ²
	Restliche Schnitthöhe	3cm~6cm	3cm~6cm	3cm~6cm	3cm~6cm
	Schnittbreite	24cm	24cm	24cm	24cm
	Steigfähigkeit	≤30°±10°	≤30°±10°	≤30°±10°	≤30°±10°
	Ladezeit	5-6 hours	2-3 hours	9-10 hours	8-9 hours
	Durchschnittliche Arbeitszeit	3-4 hours	1.5-2 hours	6-7 hours	2-3 hours
	Batterie	Lithium, 24V,8Ah	Lithium, 24V,4Ah	Lithium, 24V,16Ah	Lead-acid, 24V,7Ah
	Motordrehzahl	3200 rpm	3200 rpm	3200 rpm	3200 rpm
	Motorleistung	60W	60W	60W	60W
Höchstgeschwindigkeit	1.2 km/h	1.2 km/h	1.2 km/h	1.2 km/h	
Technische Parameter des Adaptors 2.2.2	Eingangsspannung	AC 100V-240V 50/60Hz	AC 100V-240V 50/60Hz	AC 100V-240V 50/60Hz	AC 100V-240V 50/60Hz
	Eingangsstrom	1.8A	1.8A	1.8A	1.5A
	Ausgangsspannung	DC 29.4V	DC 29.4V	DC 29.4V	DC 29.6V
Technische Parameter der Ladesteckdose 2.2.3	Eingangsspannung	DC 29.4V	DC 29.4V	DC 29.4V	DC 29.6V
	Ausgangsspannung	DC 29.4V	DC 29.4V	DC 29.4V	DC 29.6V
Technische Parameter der Fernbedienung 2.2.4	Versorgungsspannung	12V	12V	12V	12V
	Effektive Reichweite	<15m	<15m	<15m	<15m

Kapitel 2 Zusammenfassung Information

2.3 Mähmodus

2.3.1 Zufällig geradeaus

Der Rasenmäher bewegt sich geradeaus mäht zufallsmäßig. Wenn das Begrenzungskabel angetroffen ist, dreht sich er automatisch um 90° und mäht weiter geradeaus. Wenn das Begrenzungskabel nächstmal angetroffen ist, dreht sich er wieder um 90° und mäht weiter geradeaus, es wiederholt immer wieder, damit das Gerät keiner gleichen geraden Linie entlang läuft und dadurch die Wiederholung eines gleichen Mähweg so weit wie möglich vermeidet und somit die höchste Leistung des Gerätes erreicht werden kann.

Eine Fläche von c.a 130 m² wird durchschnittlich in einer Stunde gemäht werden

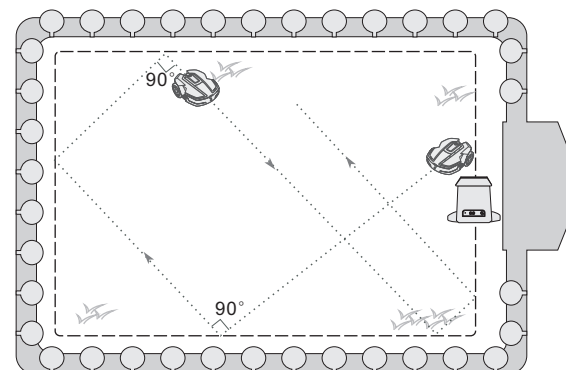

2.3.2 Spiralförmig

Der Rasenmäher geht von einer bestimmten Stelle als Ausgangspunkt aus, bewegt sich entlang eines Bogens mit dem Radius von 0,3 m. Der Radius vergrößert sich allmählich, damit das Gerät spiralförmig mähen kann. Diese Mode gilt für Mähen in einer kleinen Fläche durch manuelle Fernbedienung.

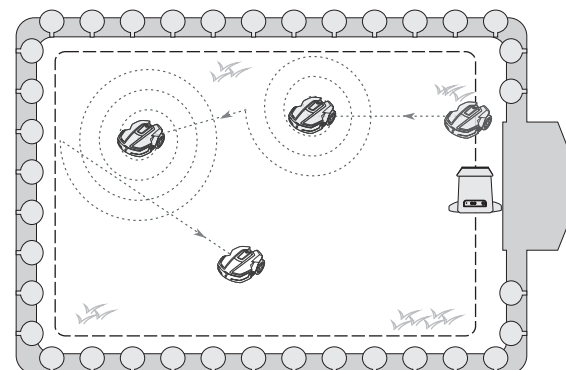

Kapitel 2 Zusammenfassung Information

2.4 Hauptfunktionen

2.4.1 Einstellung von Mähterminen

Man kann es so einstellen, dass das Mähen an einem beliebigen Tag oder einpaar Tage in der Woche stattfindet. Der Termin des Mähens kann in 00-24 Stunden festgestellt werden (Die Startzeit muss früher als die Stoppzeit eingestellt werden). Wenn die einprogrammierte Zeit erreicht ist, beginnt der Mähvorgang automatisch. An der Stoppzeit hört es auf mit dem Mähen und kehrt zur Ladestation zurück.

2.4.2 Automatische Ladung

Falls während der Arbeit die Batterie schwach ist, hört das Gerät auf mit dem Mähen und kommt automatisch zurück in die Ladestation zur Ladung.

2.4.3 Automatischer Regenschutz

Im Gerät ist ein integrierter Regensensor vorgesehen. Wenn der Regen merklich ist, geht das Gerät automatisch zurück in die Ladestation um Schutz vor Regen. Es geht nie wieder nach Aussen zum Mähen, es sei denn dass der nächste Termin ankommt oder der Handbetrieb durchgeführt wird.

2.4.4 Funktion der Fernbedienung

Die Fernbedienung wird angeboten, so dass der Anwender zu verschiedenen Moden wechseln und die Mährichtung steuern kann. Dadurch ist das Gerät anwenderfreundlicher.

2.4.5 Automatisches Bremsen gegen Hindernisse

Im Gerät ist ein integriertes IR-Sensorsystem vorgesehen. Wenn das Gerät einem Hindernis begegnet, läuft es automatisch langsamer, um Anstoßen zu vermeiden.

2.4.6 Alarmanlage bei einem Neigungswinkel über 30 Grad

Wenn die vier Neigungswinkel größer als 30 °(30±10°) sind, ist das Gerät nach 2 Sekunden abgeschaltet und beginnt zu alarnieren. Im Bildschirm zeigt „ERROR 5“.

2.4.7 Abfallalarm

Wenn die beiden Räder des Gerätes gleichzeitig für mehr als 2 Sekunden in eine Grabe fallen, ist das Gerät nach 2 Sekunden abgeschaltet und beginnt zu alarnieren. Im Bildschirm zeigt „ERROR 4“ , um zu fordern, dass der Anwender dies behandeln soll.

2.4.8 Kollisionsüberwachung

Wenn der Frontteil des Gerätes an Fremdkörpern(z.B Bäume, Zäune, usw) anstoßt, wird durch den vorderen Aufprallsensor erkannt und die Bewegungsrichtung geändert, damit eine ständige Kollision vermieden werden kann.

2.4.9 Alarm wegen Motorstart

Wird das Mähmotor gestartet, alarmiert das Gerät vorher kurz 3 mal, um die Menschen und anderen um das Gerät vor dem Start des Motors zu warnen, so dass Unfälle vermieden werden können.

2.4.10 Alarm wegen unerwarteter Stillstände

Geht das Gerät des Begrenzungskabels entlang zurück zur Ladung oder entsprechend eines eingestellten Termin nach Außen zum Mähen, erkennt es automatisch das Signal des Begrenzungskabels. Sobald das Signal nicht erkannt wird, wird der Summeralarm automatisch für 30s aktiviert und im Bildschirm zeigt „ERROR 7“, um den Anwender daran zu erinnern. Somit soll es vermeiden, dass das Gerät aus dem Rasen wegläuft und beschädigt wird.

2.4.11 Passwortschutz

Ein Passwortschutz ist vorgesehen. Wenn die Passwortschutzfunktion freigeschaltet ist, funktioniert der Roboter nur nachdem das richtige Passwort eingegeben wird.(Die Standardeinstellung ist „nicht aktiviert“)

Kapitel 3 Gebrauchsanweisung

Dieses Kapitel enthält die Montage- und Gebrauchsanweisungen für den Rasenmäher. Verwenden Sie das Gerät nach der Anweisung

3.1 Alle Teile auf ihre Vollständigkeit hin überprüfen

Po.	Benennung	Menge	Bemerkung
1	Sicherung	5 Stk	F20A/250v 30*5mm
2	Mähmesser	4 Paare	16Stücke
3	Handbuch	1 Stk.	
4	Akkubatterie für Fernbedienung	1 Stk.	23A 12V
5	Fernbedienung	1 Stk.	
6	Anschluss des Begrenzungskabels	1 Paar	
7	Befestigungsplastiknaegel der Ladestation	4 Stk	
8	Plastische verkabelungsnaegel	1 Beutel	Standard: 50 Stücke
9	Begrenzungskabel	1 Bund	Standard:100 m
10	Adapter	1 Stk.	
11	Ladestation	1 Stk.	
12	Hauptkörper	1 Stk.	

3.2 Aufräumen des Rasens

Wenn die Unkräuter auf dem Rasen zu hoch und zu dicht sind (höher als 15 cm), behandeln Sie bitte zunächst den Rasen mit einem traditionellen Rasenmäher und entfernen Sie Steine, Kunststoff und Papiere. Alles, die das Messer beschädigen kann (z. B ein halb im Boden begrabener Stein) müssen beseitigt werden. Alle Faktoren, die den intelligente Mäher beeinträchtigen können, werden entfernt werden.

Es ist empfohlen, einen festen Zaun um Bäume und Sträucher zu bauen, damit der Mäher nicht in ihnen anstoßt.

Achtung:

Bei Erstverwendung des Mähers muss der Rasen zunächst aufgeräumt und mit einem traditionellen Rasenmäher behandelt werden. Das ist erforderlich, ansonst können die Bestandteile des Gerätes sehr wahrscheinlich beschädigt werden.

Kapital 3 Gebrauchsanweisung

3.3 Aufbau der Ladestation

3.3.1 Platzierung der Ladestation



Bild 3.3-1

Achtung:

- 1) Der Rasen, auf dem die Ladestation aufgebaut ist, muss fest und eben sein. Sie soll nicht in einer tiefliegenden Position auf dem Rasen platziert werden, denn wenn es regnet, kann die tiefliegende Position unter Wasser stehen, was Schäden an der Ladestation oder dem Gerät bringt;
- 2) Kein Hindernis vor der Ladestation;
- 3) Kein magnetische Störungen. Die Ladestation muss an einem Ort, das unter keiner magnetischen Interferenz steht, gebracht werden.

3.3.2 Anordnung der Ladestation

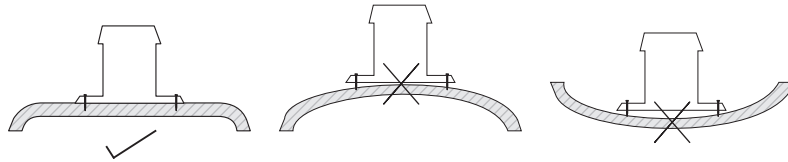

Bild 3.3-2

Note:

Achtung: Die Seite der Ladeschnittstelle muss gegen den Uhrzeigersinn stehen, wie im Bild 3.3-2. Sonst kann das Gerät nicht ordnungsgemäß zurück zur Ladung kehren, weil es sich immer im Uhrzeigersinn zurück bewegt.

Kapital 3 Gebrauchsanweisung

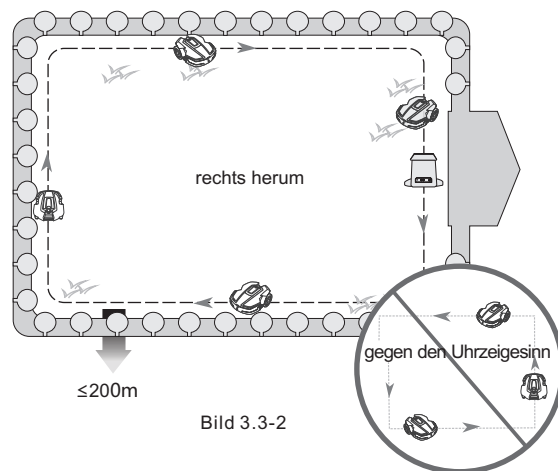
3.3.3 Befestigung der Ladestation



Bild 3.3-3

Note:

- 1) Ein Ende des Begrenzungskabels durch den Kabelkanal auf dem Boden der Ladestation.
- 2) Vertikale feste Fixierung der Ladestation mit 4 Plastiknägeln.

3.4 Anordnung des Begrenzungskabels

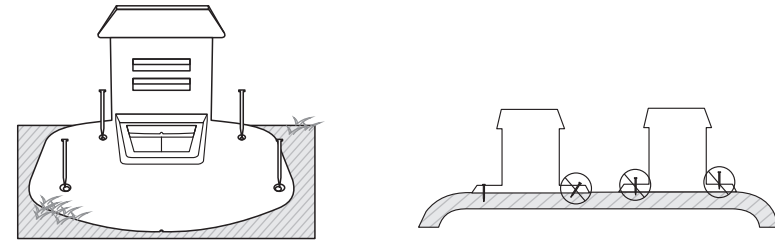
3.4.1 Verlegen des Begrenzungskabels



Bild 3.4-1

Achtung:

- 1) Der Abstand zwischen dem Begrenzungskabel und dem Rasenrand beträgt wenigstens mehr als 30cm.
- 2) Das Begrenzungskabel soll durch den Kabelkanal auf dem Boden der Ladestation durchlaufen, also in der Mitte der Ladestation verlegt werden. Vor der Mitte der Ladestation ist eine Leitung (über 2 m) senkrecht zur Ladestation versehen, um zu sichern, dass der Mäher ordnungsgemäß zurück zur Ladung kehren kann.
- 3) Gibt es am Rasenrand Hindernisse, soll das Begrenzungskabel um das Hindernis umgehen. Der Abstand zwischen dem Begrenzungskabels und dem Hindernis soll wenigstens mehr als 30cm betragen.

Kapital 3 Gebrauchsanweisung

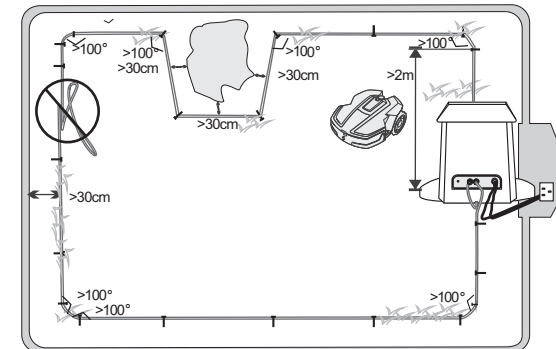

Bild 3.4-2

Note:

Um jede Ecke soll der Verkabelungswinkel größer als 100° (135° wird empfohlen) sein, sonst können Störungen entstehen. Siehe Bild 3.4-3.

Falls der Rasen durch Hindernisse in 2 Teilbereichen geteilt wird, wie im Bild 3.4-3, soll der Durchgang zwischen dem Bereich 1 und Bereich 2 größer als 1,5 m sein.

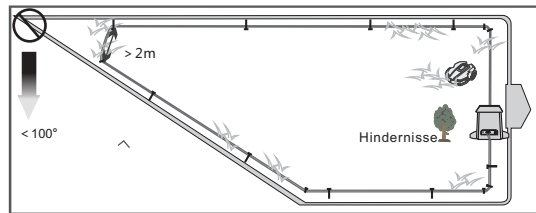

Bild 3.4-3

Note:

- 1) Falls ein Teich oder ein anderes Hindernis sich in der Mitte des Rasens befindet, soll der Abstand zwischen der virtuellen Linie und dem Hindernis oder dem Teich wenigstens 30 cm sein.
- 2) Der Abstand zwischen zwei virtuellen Linien darf nicht weniger als 50 cm sein.

3.4.2 Befestigung des Begrenzungskabels

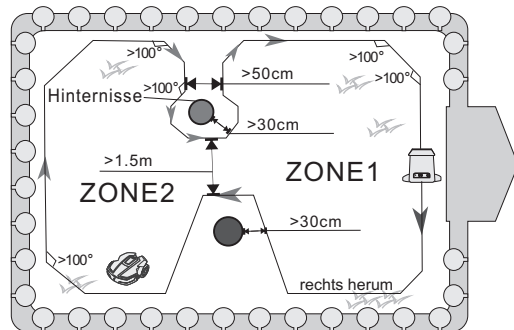
Note:

- 1) In Übereinstimmung mit der tatsächlichen Situation des Rasens alle 2-3 Meter entlang des Begrenzungskabels einen Nagel fixieren.
- 2) Unserer Erfahrung gemäß ist die sicherste Weg der Verdrahtung, dass das Kabel möglichst an den Grasswurzeln verlegt werden soll.
- 3) Es ist empfohlen, dass das Begrenzungskabel (dessen Standarddurchmesser ist $0,75\text{m}^2$) weniger als 200 m lang ist. Falls ein Kabel mit einem Durchmesser von 1m^2 eingesetzt ist, ist die empfohlene Länge weniger als 300 m.

Kapital 3 Gebrauchsanweisung

3.5 Einstellung der Lagestation

1. Schließen Sie das Begrenzungskabel mit einem installierten Verbinder an die Lagestation an;



Bild 3.5-1

2. Verbinden Sie den Anschluss des Adapters an die Lagestation und stecken Sie das andere Ende in die Steckdose ein;

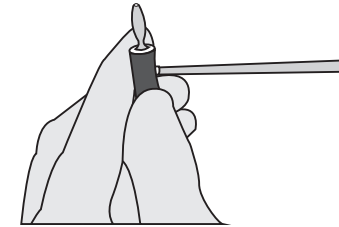

Bild 3.5-2

3. Betrachten Sie die Anzeigen an der Lagestation. Leuchtet die LED-Anzeige rechts grün, ist die Stromversorgung der Lagestation in Ordnung; ziehen Sie ein Ende des Begrenzungskabels aus und betrachten Sie den Betriebsstand der Lagestation, in diesem Fall blinkt die gelbe Anzeige links und ertönt der Summtonalarm; Schließen Sie das Begrenzungskabel wieder an, dann hört die Anzeige auf zu blinken und ertönt der Summtonalarm auch nicht mehr, dann bedeutet, dass die Lagestation in normalem Betrieb steht.

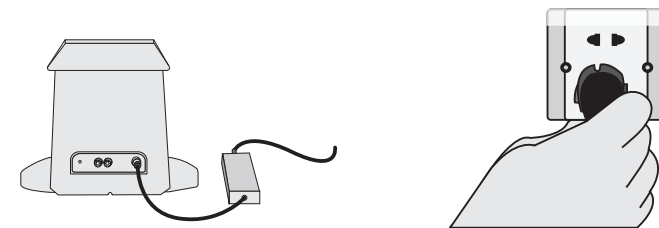

Bild 3.5-3

Kapital 3 Gebrauchsanweisung

4. Knüpfen Sie die Kupfer-Schnittstelle mit das Kupferblech an der Lagestation an. Leuchtet die Anzeige rechts rot, dann funktioniert die Ladung normal.

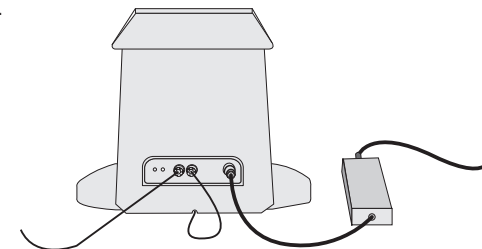

Bild 3.5-4

3.6 Installation von Sicherungen

Bevor das Gerät eingeschaltet ist, lösen Sie den Sicherungsdeckel und stecken Sie die Sicherung ein (siehe Bild unten).

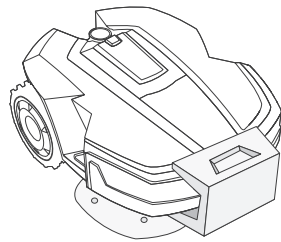

Bild 3.6-1

3.7 Aufladen

Bei Neukauf oder nach längerer Lagerung des Gerätes (mehr als einen Monat) solltedie Akkubatterie frisch aufgeladen werden. Die Aufladung erfolgt durch die Verbindung des Adapters an den direkten Ladeanschluss auf der Rückseite des Gerätes.

Im normalen Automatikbetrieb kehrt das Gerät nach Bedarf automatisch zum Ladevorgang zurück.

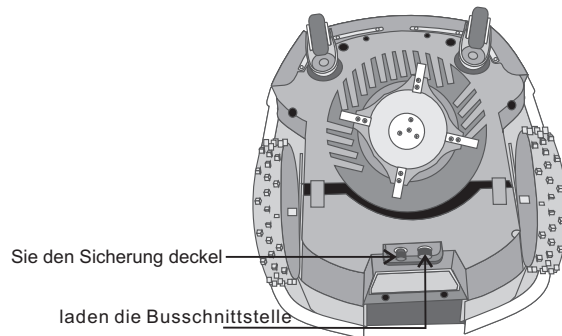
Kapital 3 Gebrauchsanweisung

3.8 Einstellung

Mit der Schnitthöhe- Einstelltaste kann das Schnitthöheneinstellungsbereich (3cm-6cm) festgestellt werden.

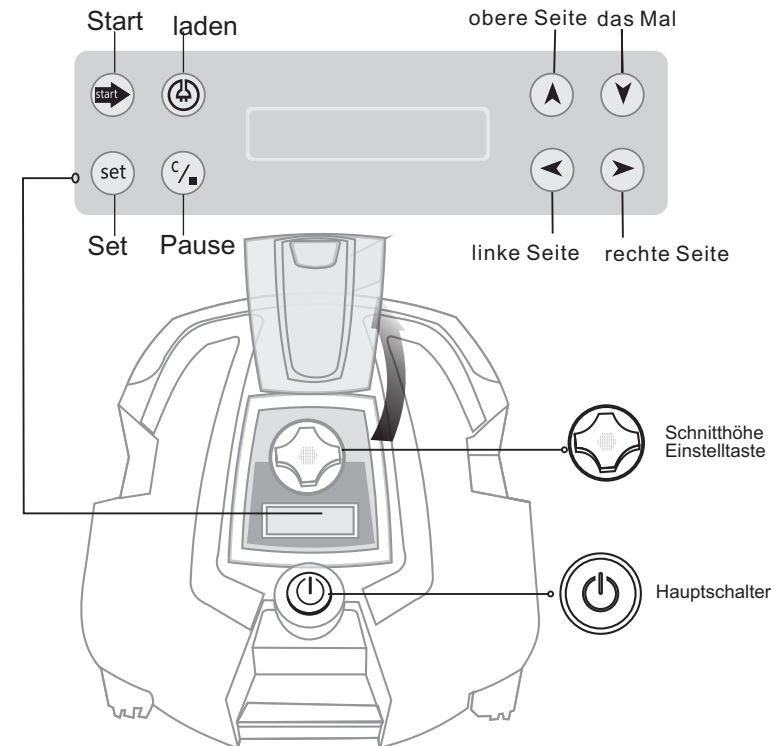

- **Mit dem Bedienfeld können verschiedene Parameter des Rasenmäher festgelegt werden.**

Die Taste " set " zum Bedienfeld drücken.

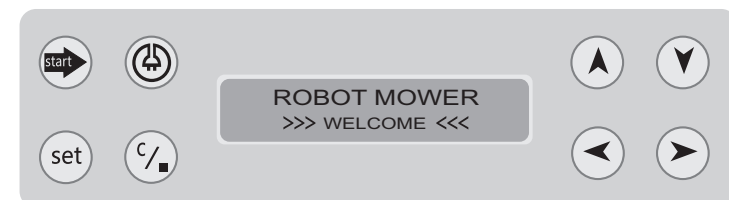

Kapital 3 Gebrauchsanweisung

Dann soll das Passwort eingegeben werden (diese Funktion ist in der Werkseinstellung automatisch „Aus“. Die Taste „set“ drücken, um dies abzuschließen.) Bei falscher Passwortheingabe erscheint eine Fehlermeldung „ERROR“ und das Passwortheingabefeld erscheint erneut.

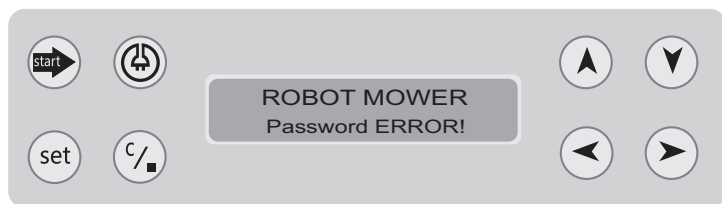

Bei richtiger Passwortheingabe erscheint dann das folgende Feld.



• Beschreibung des Bedienfeldes

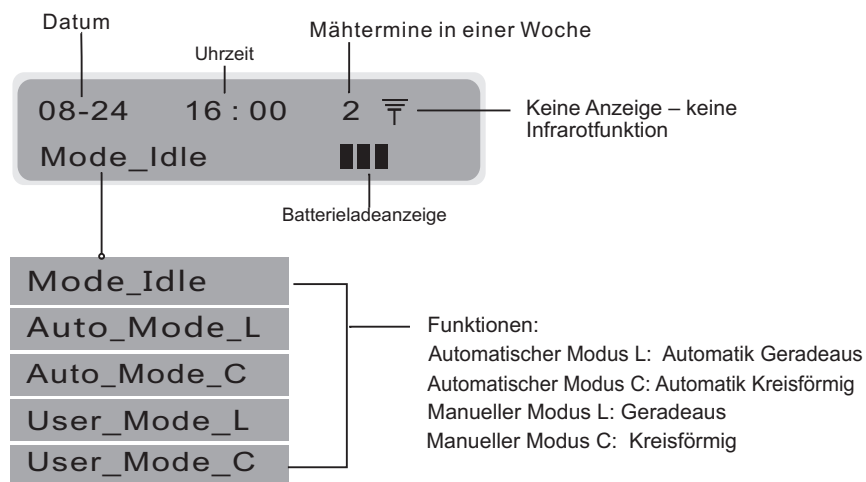

Kapital 3 Gebrauchsanweisung

• Uhrzeiteinstellung

1. Die Taste „set“ drücken, um die „time set“ aufzurufen.

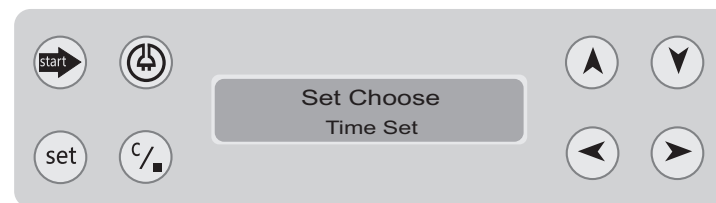

2. Danach die Taste „set“ drücken, um die Einstellung zu bestätigen.

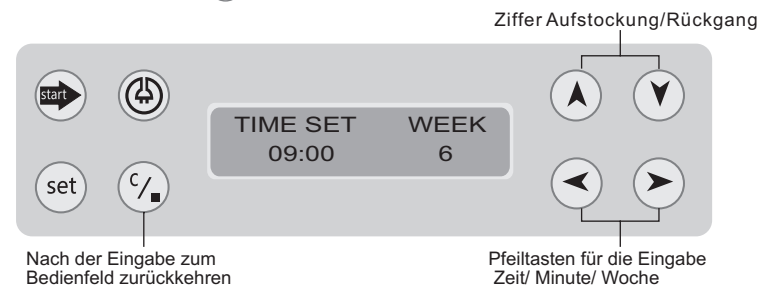

3. Die Taste „< >“ drücken, um die Datumseingabe aufzurufen. Den Cursor bewegen, um die Uhrzeiten und Wochen einzustellen, die Taste „< >“ für die Auswahl bestimmter Ziffern drücken.

4. Danach die Taste „set“ drücken, um die Einstellung zu bestätigen.

• Datumeinstellung

1. Die Taste „set“ drücken, um das Eingabefeld aufzurufen. Die Taste „< >“ oder „< >“ drücken, um „Date set“ auszuwählen.

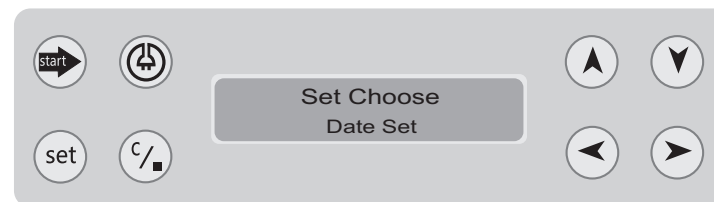

Kapital 3 Gebrauchsanweisung

2. Die Taste "set" für Datumeingabe drücken.



- Die Taste "←" "→" drücken und den Cursor für die Eingabe Tag/Monat/Jahr bewegen, dann die Taste "↑" "↓" drücken, um die konkreten Zahlen zu wählen.
- Danach die Taste "set" drücken, um die Einstellung zu bestätigen.

• Arbeitszeit-Einstellung

- Die Taste "set" für Aufrufen des Eingabefeldes drücken. Die Taste "←" "→" oder "↑" "↓" drücken, um "Work Schedule" auszuwählen.

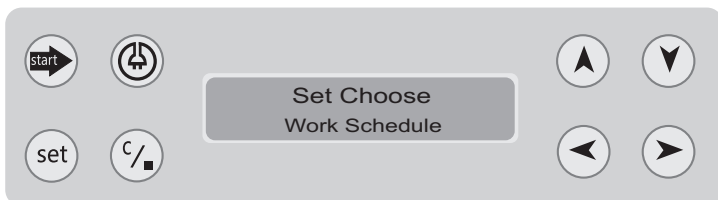

2. Die Taste "set" nochmal für Eingabe der Arbeitstage drücken.



Kapital 3 Gebrauchsanweisung

- Die Taste "←" "→" rücken und den Cursor von Montag bis Sonntag bewegen und auswählen.
- Die Taste "↑" "↓" drücken, um "1" oder "0" zu wählen, wobei "1" für Arbeitstag steht und "0" für keinen Arbeitstag.
- Nach der Einstellung die Taste "set" drücken, um zum Arbeitszeit-Einstellungsfeld zurückzukehren

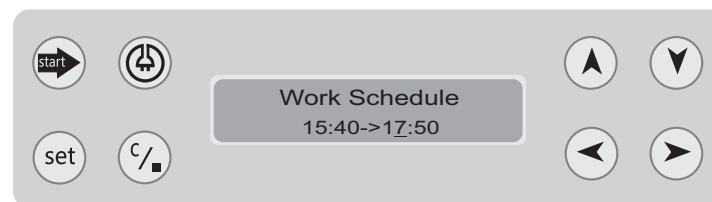

- Die Taste "←" "→" drücken und den Cursor bewegen, um die Stunden und Minuten einzugeben. Die Taste "↑" "↓" drücken um eine bestimmte Ziffer auszuwählen. Das Ziffer links steht für „Anfangszeit“ und die rechts für „Endezeit“.
- Danach die Taste "set" drücken, um die Einstellung zu bestätigen.

• Passworteinstellung

- Die Taste "set" drücken. Die Taste "←" "→" oder "↑" "↓" drücken, um "Password set" auszuwählen.

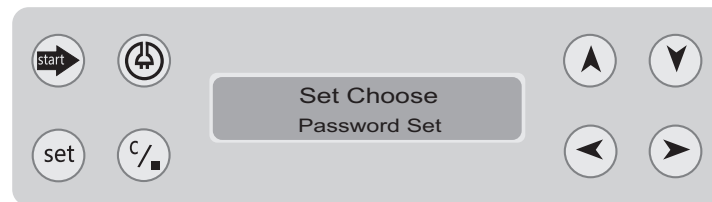

2. Die Taste "set" drücken, um das Passworteingabefeld aufzurufen.

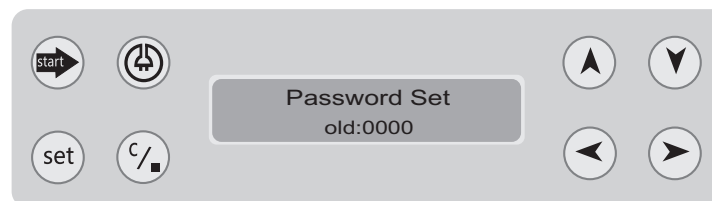

Kapital 3 Gebrauchsanweisung

3. Das alte Passwort "0000" eingeben. Die Taste "set" drücken, um das neue Passworteingabefeld aufzurufen.

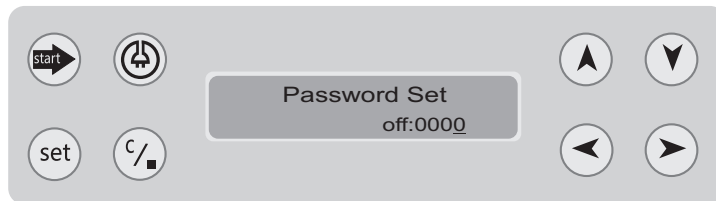

4. Die Taste "← →" drücken, um den Cursor zu bewegen. Die Taste "▲ ▼" drücken, um den Passwortschutz zu aktivieren. Ein neues Passwort eingeben.

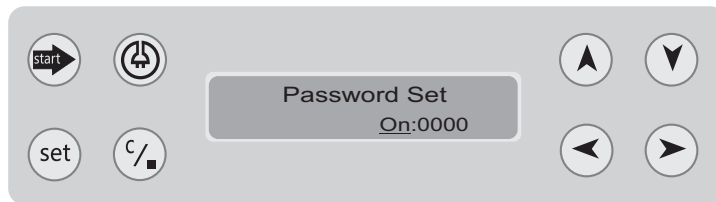

5. Nach der Einstellung die Taste "set" drücken, um zum Bedienfeld zurückzukehren.

• Spracheneinstellung

1. Die Taste "set" drücken. Die Taste "← →" oder "▲ ▼" drücken, um "Language choose" auszuwählen.

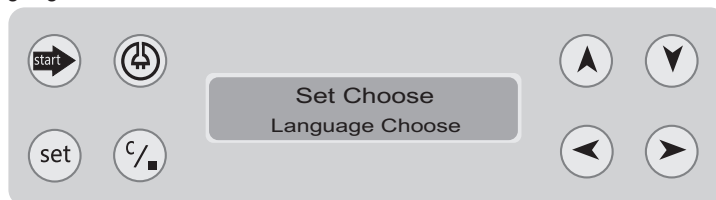

2. Die Taste "set" nochmal drücken, um das Spracheneinstellungsfeld aufzurufen. Die Tasten "← →" und "▲ ▼" drücken, um zwischen Englisch, Deutsch, Italienisch und Französisch zu wählen. Danach die Taste "set" wieder drücken.

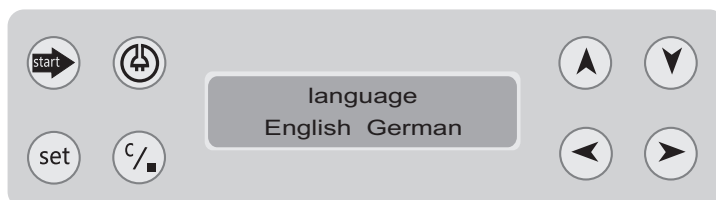

Kapital 3 Gebrauchsanweisung

3. Die Taste "C/." drücken, um zum Bedienfeld zurückzukehren.



4. Wenn die Passwortfunktion „Ein“ ist, das richtige Passwort eingeben, die Taste "set" drücken, um zum Bedienfeld zurückzukehren.

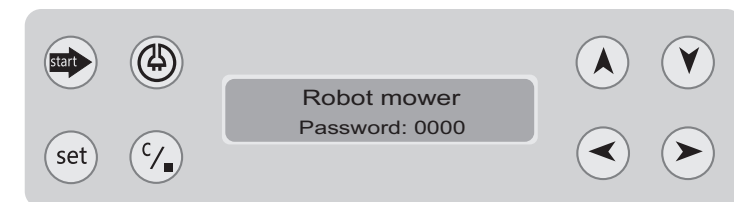

5. Die Taste "start" drücken, der Summtonalarm ertönt 3 mal und das Gerät beginnt zu arbeiten.



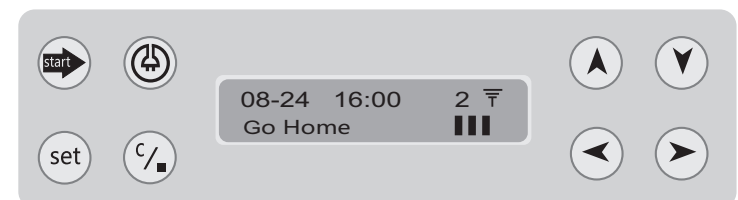

6. Die Taste "set" oder "C/." drücken, um das Gerät auszuschalten. Die Taste "⏻" drücken, hört das Gerät auf mit der Arbeit und kehrt zur Ladestation zurück.

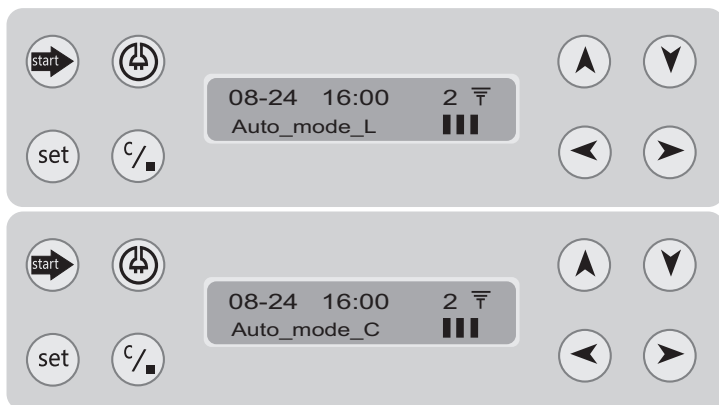

Kapital 3 Gebrauchsanweisung

7. In Automatikbetrieb kann der Mäher zwischen zwei Modi „Auto_mode_L“ und „Auto_mode_c“ gewechselt werden. Der Austausch erfolgt durch Drücken der Taste “”



8. Die Taste “” auf der Fernbedienung drücken, um zwischen Handbetrieb und Automatik zu wechseln.

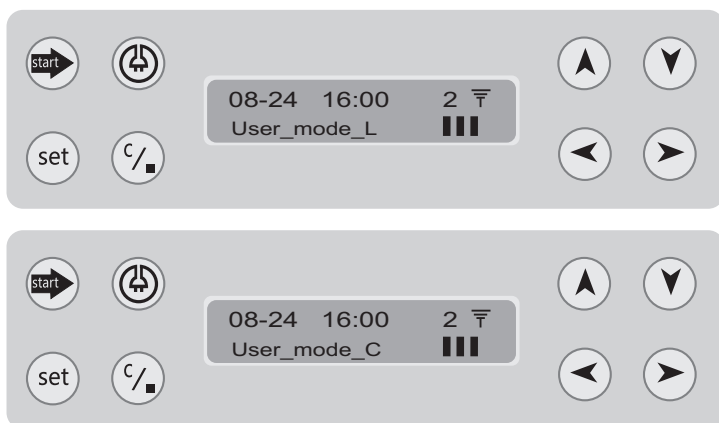

Kapital 3 Gebrauchsanweisung

3.9 Rasenmäher starten

Die Arbeitszeiten müssen vor allem eingestellt werden.

Im Automatikbetrieb kann der Mäher ohne manuellen Betrieb nach den programmierten Terminen automatisch arbeiten und aufladen.

1. Während Aufladung kann das Gerät nicht durch Drücken der Taste “” eingeschaltet werden. An der eingestellten Arbeitszeit, ertönt das Gerät 2 mal und geht von der Ladestation aus in den Rasen. Es ertönt wieder 3 mal und start das Mähmotor. Dann dreht es sich, kehrt bis zum Begrenzungskabel hinter der Ladestation und mäht dem Kabel entlang, bis wieder zur Ladestation. Nach dem Kontakt mit dem Ladungskupferblech der Ladestation, fährt der Mäher in den Rasen ein und bewegt sich im „AUTO -L“ gerade und zufallsmäßig.
2. Wenn die Batterie leer ist, es die vorprogrammierte Endezeit ist oder das Gerät Regen erkennt, macht es ohne menschlichen Eingriff das Motor zu, findet das Begrenzungskabel und kehrt dem Kabel entlang zum Aufladen zur Ladestation zurück.
3. Nach Aufladung fährt das Gerät 2-3 cm von dem Ladungskupferblech rückwärts. (Damit können die Batterie nicht wiederholt aufgeladen und deren Lebensdauer verlängert werden.)

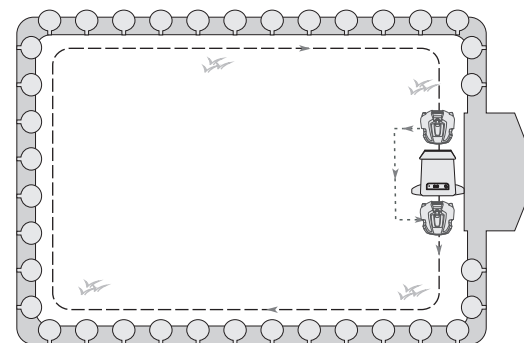

Kapital 3 Gebrauchsanweisung

Wenn Sie den Mäher manuell bedienen wollen, beachten Sie bitte die folgenden Anweisungen:

1. Wenn Sie den Mäher manuell in den Rasen stellen und die Taste "start" drücken, beginnt das Gerät sofort zu mähen, anstatt es dem Kabel entlang mäht.
2. Während der Arbeit kann man entsprechend der tatsächlichen Situation über die Fernbedienung die Mährichtung und den Betriebsart steuern, damit eine ideale Ergebnis erzielt werden kann.

3.10 Fernbedienung

Über die Fernbedienung kann das Gerät ein- und ausgeschaltet, nach links und rechts gedreht werden, die Betriebsarten können gewechselt werden. Außerdem kann man darüber auch die Fernbedienungsfunktion überwachen und die Mäharbeit stoppen.

Taste "← →" ----- Steuerung des Mähers nach links oder rechts. Die Taste für eine Weile drücken, bis das Gerät nach links und rechts an den gewünschten Winkel ankommt, dann die Taste wieder lösen. Je länger die Taste gedrückt wird, desto größer ist der Drehungswinkel;

Taste "⏻" ----- Starten und Stoppen des Mähmotors; während der Mäharbeit die Taste drücken, hört dann das Motor auf sich zu drehen; die Taste wieder drücken, beginnt das Motor wieder zu mähen;

Taste "🔌" ----- die Taste drücken, ist das Mähmotor ausgeschaltet, kehrt das Gerät zum Ladevorgang zurück.

Taste "☀️" ----- in der Werkseinstellung ist der Infrarotsensor automatisch „Ein“. Mit dieser Taste kann man das Infrarotsystem auf- und zumachen;

Taste "⏸️" ----- Starten /Stoppen. Die Taste drücken, um zwischen dem Arbeitsstand und Pausestand zu wechseln.

Taste "mode" ----- Manuell/Automatik Modus Wahlschalter. Die Taste drücken, um zwischen dem zufälligen geraden Modus und dem spiralförmigem Modus zu wechseln.

Taste "🔒" ----- Diese Taste wird verwendet, um die mäh sperren

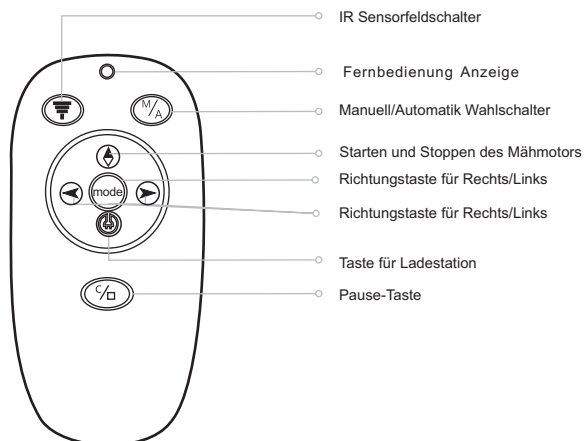

Kapital 3 Gebrauchsanweisung

3. 11 Vorsichtsmaßnahmen für täglichen Gebrauch

1. Vor dem neuen Start des Mähers zuerst Abfall vom Rasen entfernen und den Rasen mit einem traditionellen Mäher behandeln.
2. Bei der Verdrahtung das Begrenzungskabel möglichst nicht mit der Stromleitung für Leuchten und Sprinklerkopf im Rasen parallel verlegen. Es soll möglichst von ihnen ferngehalten werden, sonst ihre Stromleitung die Signale des Begrenzungskabels beeinträchtigen könnte.
3. Unserer Erfahrung gemäß ist die sicherste Weg der Verdrahtung, dass das Kabel möglichst an den Grasswurzeln verlegt werden soll.
4. Das Gerät ausschalten wenn es bewegt werden muss.
5. Wenn der Anwender mit dem Handgriff unten das Gerät anhebt, muss aufpassen, dass die Frontseite des Gerätes nicht auf dem Boden aufschlägt, weil es Schaden zum Aufprallsensor an der Frontseite verursachen könnte.
6. Den Mäher regelmäßig reinigen und warten, um die Ausfallwahrscheinlichkeit zu verringern und die Effizienz zu erhöhen.
7. Wenn der Rasen nass ist, hafeln die abgeschnittenen Gräser am Messergehäuse an, was die Arbeitseffizienz wesentlich verringert. Deswegen muss das Messergehäuse regelmäßig gereinigt werden.
8. Um den Rasen und das Gerät zu schützen, ist es nicht empfohlen zu mähen, wenn der Rasen nach dem Regen noch nass ist.
9. In den Jahreszeiten von Schnee und Regen das Gerät ausschalten, die Sicherung entfernen und es im Innenraum bewahren.
10. Kabellose Fernbedienung (wie ein Funkautoschlüssel) könnte einen negativen Einfluss auf den Mähroboter hervorrufen, z. B der Mäher hört auf zu arbeiten oder zu mähen, oder die Infrarot-Geschwindigkeitsverringierung funktioniert nicht mehr, usw.

Achtung:
Die Mäharbeit muss sofort gestoppt werden, wenn der Ladeblock keinen Strom hat.

Kapitel 4 WARTUNGSANLEITUNG DES INTELLIGENTEN RASENMÄHERS

Prüfen und reinigen Sie den intelligenten Rasenmäher regelmäßig, ersetzen Sie ggf. die alten Ersatzteile, um die Betriebssicherheit und längere Lebensdauer zu gewährleisten.

Hinweis:

Tragen Sie bitte die Handschuhe bei jeder Wartung des Rasenmähers. Seien Sie bitte sorgfältig, damit der Messer keine Unfallverletzung verursacht. Schalten Sie bitte das Gerät aus und entfernen Sie die Sicherung.

4.1 Wechsel des Mähmessers

Hinweis:

Schalten Sie das Gerät aus, entfernen Sie die Sicherung;

Der erste Schritt: Entfernen Sie die Befestigungsschrauben an der Unterseite des Messerkopfs mit einem Schraubenzieher;

Der zweite Schritt: Entfernen Sie die Befestigungsschrauben des Messers;

Der dritte Schritt: Ersetzen Sie durch einen neuen Messer und befestigen Sie mit der Schrauben.

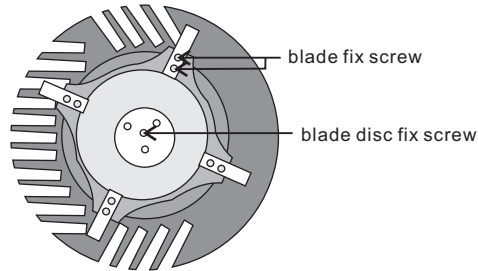

4.2 Batteriewechsel

Der erste Schritt: Öffnen Sie das PC-Gehäuse und finden Sie vier Schrauben, und dann drehen Sie das Gerät um, finden Sie jeweils eine Schraube in zwei tiefen Bohrungen an der Vorderseite des Messerkopfs und schrauben Sie die sechs Schrauben mit einem Kreuzschlitzschraubendreher ab, so können Sie die Abdeckung öffnen.

Der zweite Schritt: lösen Sie die Schrauben auf dem Deckel der Batterie, so können Sie die Batterie ersetzen.

Der dritte Schritt: Prüfen Sie bitte nach dem Batteriewechsel, ob das Gerät ordnungsgemäß arbeiten kann.

Der vierte Schritt: Schließen Sie den Deckel und ziehen Sie die sechs Schrauben fest an (zwei Schrauben an der Unterseite, vier Schrauben an der Oberseite.)

Hinweis :

Ersetzen Sie bitte nur die von unserem Unternehmen zertifizierte Lithiumbatterie, wenn Ihr Gerät mit Lithiumbatterie ausgestattet ist.

Wir empfehlen unseren Kunden, die Batterie bei dem Lieferanten zu ersetzen. Es wird nicht empfohlen, die Batterie selbst zu ersetzen.

4.3 Die Reinigung des Messergehäuses

Schalten Sie den Rasenmäher aus, entfernen Sie die Sicherung, reinigen Sie den Schmutz an dem Messergehäuse mit einer Bürste.

4.4 Die Reinigung der Vorderräder und Hinterräder

Reinigen Sie regelmäßig den Schmutz und Grasschnitt auf den Vorder- und Hinterrädern (Es wird empfohlen, einmal monatlich zu reinigen).

Es wird empfohlen, alle 1 Monat regelmäßig die Metallwelle der Vorderräder mit dem Schmieröl zu schmieren.

Hinweis:

Tragen Sie bitte die Handschuhe und entfernen Sie die Sicherung bei jeder Wartung des Rasenmähers. Seien Sie bitte sorgfältig, damit der Messer keine Unfallverletzung verursacht.

Kapitel 5 DIE URSACHEN DER HÄUFIGEN ANOMALIE UND LÖSUNGEN

Fehler	Mögliche Ursache	Lösung
Mäher kann nicht gestartet werden.	1, Neue Maschine, prüfen Sie, ob die Sicherung eingelegt wird;	Legen Sie die Sicherung ein;
	2, Langfristige Nutzung des Geräts, prüfen Sie, ob die Sicherung ausgebrannt ist und die Batterie die Lebensdauerüberschritten hat	Ersetzen Sie die Sicherung.
	3, Die Batterie ist defekt	Ersetzen Sie die Batterie;
	4, Das Gras ist zu dick	Starten Sie das Gerät neu.
Mäher bewegt sich nicht zur Rasenkante	1, Ladestation hat einen plötzlichen Stromausfall	Der Ladevorgang der Ladestation wird wiederhergestellt.
	2, In Ausnahmefällen;	Wenden Sie sich bitte an Ihren Händler.
	3, Die virtuelle Linie wird nicht nach der Anforderung verlegt.	Stellen Sie die virtuelle Linie ein.
Mäher bewegt sich immer rückwärts und nicht vorwärts	1, Der Schutzgummi der Frontblende hat Positionsabweichung durch Unfall, so dass Absturzsensor immer gequetscht wird;	Schlagen Sie den vorderen Schutzgummi.
	2, Das Kollisionserfassungssensor wird nach der Kollision für eine lange Zeit beschädigt;	Ersetzen Sie bitte das Kollisionserfassungssensor
Mäher kann nicht normal zur Ladestation zurückkehren.	1, Feldlinie hat kein Signal.	Prüfen Sie das Begrenzungskabel.
	2, Die Ladestation funktioniert nicht normal.	Passen Sie die Ladestation an.
	3, Die Verlegung des Begrenzungskabels oder Installation der Ladestation ist unzumutbar.	Verlegen Sie das Begrenzungskabel neu
	Rasenmäher-Roboters ist gebrochen	Wenden Sie sich bitte an Ihren Händler.
Mäher kann in der Ladestation nicht normal aufgeladen werden.	1, Es gibt Fremdkörper auf der aufladbaren Kupferplatte;	Schalten Sie den Strom ab, entfernen Sie den Fremdkörper;
	2, Die Position der Ladestation ist nicht richtig, so dass der aufladbare Kupferkopf nicht mit der Kupferplatte der Ladestation in normaler Berührung kommt.	Schalten Sie den Strom ab, reinigen Sie die Ladestation.
Der Messerkopf des Mäher ist zerbrochen.	Der Rasen ist nicht sauber, es gibt Steine, Äste und andere Fremdkörper;	Reinigen Sie den Rasen, ersetzen Sie den Messerkopf.
Keine Hindernisse auf der Vorderseite, das Gerät geht langsamer vorwärts.	1, Die vorderen Löcher für Sendung, Empfang des Infrarot-Sensors sind verstopft;	Reinigen Sie den Schutz des Infrarot-Sensors für Hinderniserkennung;
	2, Batterie ist leer;	Aufladen
	3, Zurück zur Ladestation entlang der virtuellen Linie.	Normal
Der Mäher kann Regen nicht normal fühlen.	Das hintere Sensor der Regenerkennung wird von Fremdkörper gehaftet und verdeckt;	Reinigen Sie das Regensensor.
Kontinuierliche Kollision zwischen Mäher und Ladestation.	Es wird für Benutzer empfohlen, die Hindernisse auf der Seite der Ladestation in der Nähe von Rasen zu legen. Das Gerät wird automatisch umlenken, wenn die Hindernisse erkannt werden.	
Arbeitszeit des Geräts ist kurz	1, Gras auf dem Rasen ist zu hoch und zu dicht;	Reinigen Sie den Rasen mit traditionellem Rasenmäher.
	2, Die Batterie ist nicht vollständig geladen;	Neu aufladen
	3, Die Leistung der Batterie ist beim längerem Gebrauch schwächer geworden.	Ersetzen Sie die

Kapitel 5 DIE URSACHEN DER HÄUFIGEN ANOMALIE UND LÖSUNGEN

Mäher kann Absturzsicherung nicht erkennen.	1, Schmutz wird auf dem Metall des Vorderrades verklebt;	Entfernen Sie den Schmutz
	2, Ausfall des Sensors der Sturzerkennung;	Ersetzen Sie das Sensor der Sturzerkennung.
Mäher hört plötzlich mit der Arbeit auf.	1, Batterie ist leer.	Aufladen
	2, Unfälle sind aufgetreten, die Fehlermeldung erscheint auf dem Bildschirm. Korrigieren Sie nach der Bedienungsanleitung.	Gerät neu starten
Mäher kann nicht richtig auf einer glatten Fläche laufen.	Die Räder sind für den Rasen konzipiert, und sind ungeeignet, auf der glatten Fläche zu laufen. Es wird nicht für den Einsatz auf der glatten Fläche empfohlen;	
Das LCD des Rasenmähers kann nicht angezeigt werden	1, Das Anschlusskabel ist lose und hat schlechten Kontakt	Ersetzen Sie das LCD.
	2, Die Kunden haben Missbrauch und die Abdeckung geöffnet, so dass das LCD lange Zeit der Sonne ausgesetzt und wegen des hellen Lichts beschädigt wird	Ersetzen Sie das Bedienfeld.
	3, Die interne Schaltung ist beschädigt	
Steigfähigkeit ist schwach	Normale Steigungswinkel des Mähers ist kleiner als 30 Grad;	Batterie ist leer
Die Ladestation alarmiert immer	Virtuelle Linie wurde geschnitten oder hat schlechten Kontakt;	Wieder testen
Die Anzeigelampe des Netzteils der Ladestation leuchtet nicht auf.	1, Netzkabel hat schlechten Kontakt	Neu anschliessen.
	2, Ladeadapter ist beschädigt;	Ersetzen Sie den Adapter
	3, Die interne Schaltung der Ladestation ist beschädigt;	Ersetzen Sie das Bedienfeld der Ladestation.
Die Reichweite der Fernbedienung ist kurz	Die Batterie der Fernbedienung ist leer.	Ersetzen Sie die Batterie.
Anzeigelampe der Fernbedienung leuchtet nicht auf	1, Batterie der Fernbedienung ist leer.	Ersetzen Sie die Batterie.
	2, Die Fernbedienung wird versehentlich beschädigt.	Ersetzen Sie die Fernbedienung
Mäher hat grossen Lärm.	Der Messerkopf ist lose durch Rotation für eine lange Zeit;	Bitte schalten Sie das Gerät aus, entfernen Sie die Sicherung, prüfen Sie, ob der Messerkopf lose ist und ziehen Sie es mit einem Schraubendreher fest an.
Fehlermeldung des Bildschirms		
ERROR1	Batteriespannung ist zu niedrig.	Aufladen
ERROR2	Mähmotor hat Überstrom	Passen Sie die Messerhöhe
ERROR3	Antriebsmotor hat Überstrom.	Starten Sie das Gerät neu.
ERROR4	Gefahr beim Heben, Sicherheitsalarm.	Automatische Wiederherstellung innerhalb von 5 Sekunden, starten Sie das Gerät neu, wenn es über 5 Sekunden dauert.
ERROR5	Neigungswinkel ist zu groß, es gibt Sicherheitsrisiko, Sicherheitsalarm.	Automatische Wiederherstellung innerhalb von 5 Sekunden, starten Sie das Gerät neu, wenn es über 5 Sekunden dauert.
ERROR6	Das Gerät kann das Signal der virtuellen Linie für eine längere Zeit (mehr als 4 Minuten) nicht aufnehmen.	Gerät neu starten
ERROR7	Das Gerät kann das Begrenzungskabel plötzlich nicht mehr erkennen, wenn es entlang des Begrenzungskabel zur Aufladung zurückkehrt oder Termin für Mähen macht.	Gerät neu starten